

REVOX

high fidelity

Mikrophone / Stative / Dynamische Kopfhörer / Uebertrager / Fernbedienung /
Diaschaltgerät Slide-O-Matic / Stereo-Multiplexfilter / Transport-Fahrboy

ZUBEHÖR

Bezugsquellennachweis:

ELA AG 8105 REGENSDORF

Althardstrasse 158

Tel. 051 94 47 71 / 94 69 97

REVOX G 36

Koffermodell	2- oder 4-Spur	Fr. 1'295.--
Chassis-Modell mit Lautsprecher und Endstufe	2- oder 4-Spur	Fr. 1'220.--

MIKROPHONE

Zum Revox-Tonbandgerät empfehlen wir:

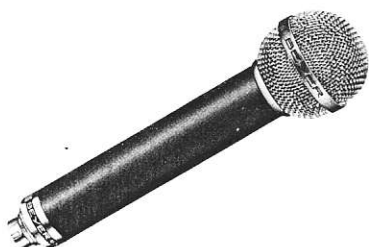

M 260

Dynamisches Bändchenmikrophon
Hochwertiges Mikrophon mit besten Uebertragungseigen-
schaften. Besonders gute Klarheit des übertragenen
Klangbildes.

Frequenzbereich: 50 - 18'000 Hz
Empfindlichkeit: 0,08 mV/ μ bar bei 1 kHz
Richtcharakteristik: Niere

inkl. 6 m Kabel und Uebertrager Fr. 220.--
Mikrophon leer, ohne Zubehör Fr. 190.--



M 69

Dynamisches Tauchspulenmikrophon
Gute Empfindlichkeit und ausgeprägte Nierencharakter-
istik.

Frequenzbereich: 50 - 16'000 Hz
Empfindlichkeit: 0,24 mV/ μ bar bei 1 kHz
Richtcharakteristik: Niere

inkl. 6 m Kabel und Uebertrager Fr. 260.--
Mikrophon leer, ohne Zubehör Fr. 230.--



M 320

Dynamisches Bändchenmikrophon
Hervorragender Frequenzgang und extrem rückkoppelungs-
arm. Kontinuierlich regelbarer Sprache-Musik-Aus-
schalter. Stativ-Aufsteckvorrichtung inbegriffen.

Frequenzbereich: 30 - 18'000 Hz
Empfindlichkeit: 0,1 mV/ μ bar bei 1 kHz
Richtcharakteristik: Hypercardioid

inkl. 5 m Kabel und Aufsteckvorrichtung Fr. 295.--

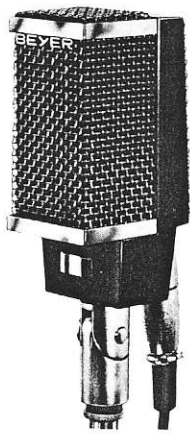

Dynamisches Bändchenmikrophon
Extrem in der Form, extrem in der technischen Auslegung, das ist das Bändchenmikrophon M 360. Es besitzt einen bisher mit Bändchenmikrophonen unerreichten Frequenzumfang und eine besonders grosse Empfindlichkeit.

Frequenzbereich: 30 - 20'000 Hz
Empfindlichkeit: 0,14 mV/ μ bar bei 1 kHz
Richtcharakteristik: Niere

M 360

inkl. 5 m Kabel, Aufsteckvorrichtung und Gelenknippel

Fr. 580.--

Weitere Typen aus unserem Verkaufsprogramm:



Dynamisches Tauchspulenmikrophon
Eingebauter Sprache-Musik-Aus-Schalter

Frequenzbereich: 50 - 15'000 Hz
Empfindlichkeit: 0,2 mV/ μ bar bei 1 kHz
Richtcharakteristik: Niere

M 610

inkl. 6 m Kabel und Uebertager
Mikrophon leer, ohne Zubehör

Fr. 160.--

Fr. 130.--



Dynamisches Tauchspulenmikrophon
Speziell für Sprachaufnahmen geeignet. Hoch- und niederohmiger Anschluss. Anschlusskabel fest eingezogen

Frequenzbereich: 70 - 12'000 Hz
Empfindlichkeit: 0,12 mV/ μ bar bei 200 Ω
2,0 mV/ μ bar bei 80 k Ω
Richtcharakteristik: Kugel

M 55

inkl. Kabel, Uebertrager (eingebaut) und Tischfuss

Fr. 59.--



Dynamisches Tauchspulenmikrophon
Hoch- und Niederohmiger Anschluss. Anschlusskabel fest eingezogen.

Frequenzbereich: 50 - 16'000 Hz
Empfindlichkeit: 0,18 mV/ μ bar bei 200 Ω
3,1 mV/ μ bar bei 80 k Ω
Richtcharakteristik: Niere

M 80

inkl. Kabel, Uebertrager (eingebaut) und Tischfuss

Fr. 103.--

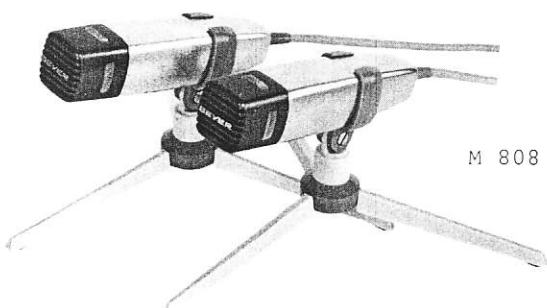

Dynamisches Tauchspulenmikrofon Stereo
bestehend aus zwei Einzelmikrofonen M 80 mit gleichen Daten. In Kassette verpackt inkl. Zubehör

M 808

inkl. Kabel, Uebertrager (eingebaut) und Tischfuss

Fr. 195.--

Unsere Verkaufsabteilung steht Ihnen für Auskünfte betreffend verschiedener Kombinationsmöglichkeiten jederzeit gerne zur Verfügung.

MIKROPHON - ZUBEHOER

Uebertrager : KTR 47 C BV 40018 primär und sekundär Cinch-Anschluss, asymmetrisch Fr. 29.--
 KTR 47 M BV 40090 Normalübertrager passend zu Kabel MVK 31/6 und MVK 31/10 Fr. 29.--

Mikrophon-Uebertrager für Einbau :

TR 45/15 Normalqualität, Uebersetzung 1 : 15
 50 - 15'000 Hz \pm 2 db
 TR 45/30 dito, jedoch Uebersetzung 1 : 30
 TR 145/15 Studioqualität, Uebersetzung 1 : 15
 30 - 20'000 Hz \pm 1 db
 TR 145/30 dito, jedoch Uebersetzung 1 : 30
 Preise auf Anfrage

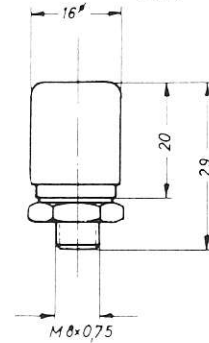

Anschluss- und Verlängerungskabel : MVK 31/ 6 m 6 m Länge Fr. 16.--
 MVK 31/10 m 10 m Länge Fr. 20.--

Schaltung der Uebertrager und Anschlusskabel :

Wir machen Sie darauf aufmerksam, dass wir bis vor kurzer Zeit unsere Mikrophone mit dem Uebertrager KTR 47 BV 40063 und dem Kabel MVK 30/6 lieferten. Diese sind jedoch nicht mit dem Uebertrager KTR 47 BV 40090 und dem Kabel MVK 31/6 austauschbar. Um allenfalls die nötigen Schaltungsänderungen durchführen zu können, geben wir Ihnen nachstehend die Belegung der genannten Kabel bekannt.

Schaltung der Mikrophone mit hoch- und niederohmiger Anschlussmöglichkeit :

2 + 3 = 200 Ohm
 2 + 1 = 80 kOhm

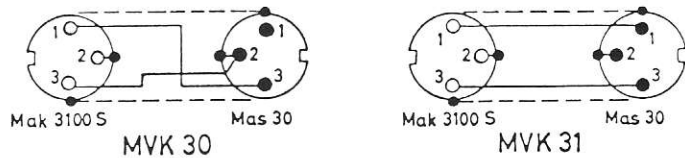

STATIVE



ST 203 / SH 126

ST 200

ST 210 / 1 - SH 126

ST 205 / SA 3

ST 201 A	<u>Schweres Bodenstativ</u> mit besonders guter Standfestigkeit. Alle 3 Beine ausschraubbar. Höhe verstellbar mit Handmuffe von 90 bis 160 cm. Gewicht ca. 4,5 kg. Geeignet zur Verwendung mit Schwenkarm Sch 211 und Schwanenhals SH 126 oder Anschlussstück SA 3	Fr. 84.--
ST 200	<u>Schwingstativ</u> , Trittschallgedämpft, Füsse zusammenlegbar, Höhe verstellbar mit Handmuffe bis max. 1,5 m. Geeignet zur Verwendung mit Schwanenhals SH 126 oder Stereo-Schiene	Fr. 137.--
ST 205 A	<u>Standard-Stativ</u> . Füsse durch Schnellspannung umlegbar. Höhe verstellbar mit Handmuffe von 90 bis 160 cm. Gewicht ca. 2 kg. Geeignet zur Verwendung mit Schwanenhals SH 126 oder Anschlussstück SA 3	Fr. 52.--
ST 203	<u>Leichtes Heimstativ</u> . Zusammenlegbar auf 47 cm. Höhe verstellbar von 75 bis 150 cm. Gewicht ca. 1 kg. Geeignet zur Verwendung mit Stativanschlussstück SA 3	Fr. 28.--
Sch 211	<u>Schwenkarm</u> . Vielseitige Verwendungsmöglichkeit. Grösste Ausladung ca. 75 cm. Gewicht 1,2 kg. Verwendbar zu Stativ ST 201 A mit Schwanenhals SH 126 oder Anschlussstück SA 3	Fr. 38.50
ST 210 / 1	Stativ ST 201 A mit Schwenkarm Sch 211 in kompl. Packung	Fr. 122.50
Stereo-Schiene	Stereo-Schiene zur Montage von 2 SH 126 oder anderen Schwanenhälsen auf einem Stativ. Breite 20 cm. Zentralgewinde 3/8" mit 2 Schrauben 3/8" für SH 126	Fr. 15.--
SA 3	<u>Stativ-Anschlussstück</u> mit 3-poliger Miniatur-Normbuchse. Schwenkbar und mit eingebautem Universal-Gewindereduzierstück	Fr. 15.--

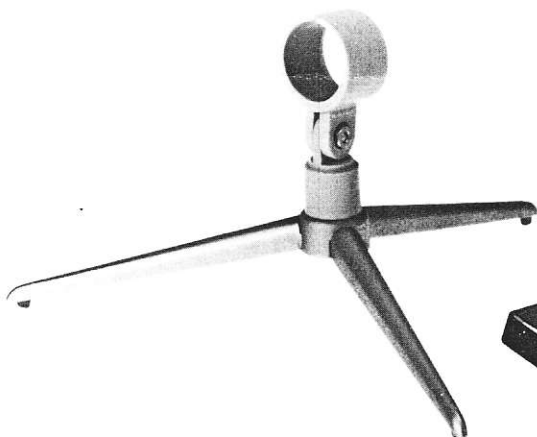

ST 260

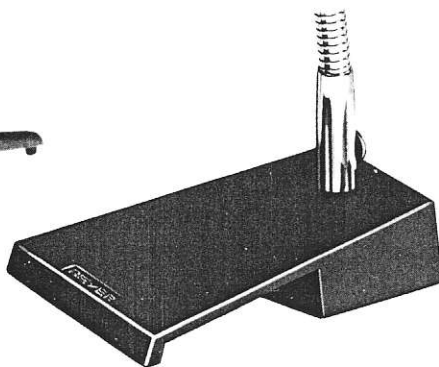

ST 20



SH 126



SA 4

Tischfüsse und Schwanenhälse :

ST 260	für alle BEYER-Mikrophone ausser den Typen M 55, M 80 und M 808	Fr. 19.--
ST 20	Schwerer Tischfuss zur Verwendung mit Schwanenhals SH 126	Fr. 23.--
SH 126	Schwanenhals zu ST 20. Zu allen Mikrophonen passend. 3/8" Stativgewinde. Inkl. 4,5 m Kabel	Fr. 25.--
SA 4	Klemmteil wie auf ST 260, inkl. Nippel 3/8". Auch auf ST 20 montierbar	Fr. 4.50
	Ersatz-Tischfüsse zu M 55 und M 80 sind ab Lager erhältlich.	

Gewindereduzierstücke:

	<u>innen</u>	<u>aussen</u>	
216	1/2 " & 3/8 "	5/8 "	Fr. 3.20
217	3/8 "	5/8 "	Fr. 2.10
218	1/2 "	3/8 "	Fr. 3.20
219	3/8 "	1/2 "	Fr. 2.50

KOPFHÖRER



DT 48 Dynamisches Messtelefon BEYER Fr. 217.--
 Hochwertigster Hörer für Rundfunk- und Tonstudios. Stereo-Vorbereitet mit getrennten Anschlusskabeln pro System, ohne Stecker.
 Frequenzbereich: 16 - 18'000 Hz
 Innenwiderstand: 5 Ω oder 25 Ω / System
 Belastungsgrenze: 200 mW/System



DT 96 Dynamischer Kopfhörer BEYER Fr. 90.--
 Frequenzbereich: 30 - 17'000 Hz
 Innenwiderstand: 400 Ω / System
 Belastungsgrenze: 100 mW od. 6,4 V / System



DT 509 Dynamischer Zwillingshörer Fr. 73.--
 Frequenzbereich: 20 - 12'000 Hz
 Innenwiderstand: 5 Ω , 10 Ω oder 400 Ω
 Belastungsgrenze: 100 mW oder 0,75 V bei 5 Ohm
 Mono oder Stereo-Ausführung lieferbar. Kabel mit 3-poligem Normstecker zu Reglerkästchen passend werden mitgeliefert.

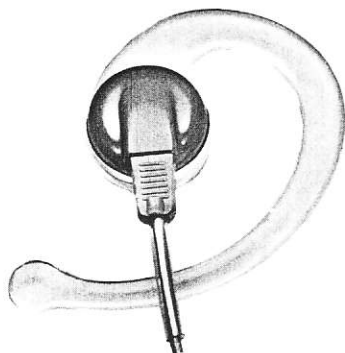

DT 507 Dynamischer Kleinhörer (Ohrhörer) Fr. 27.--
 Frequenzbereich: 20 - 12'000 Hz
 Innenwiderstand: 5 Ω oder 400 Ω
 Belastungsgrenze: 50 mW oder max. 1,5 V
 Zubehör zu DT 507:
 Stetoclip STC 512 Fr. 18.--
 Stetoclip mit Lautstärke- regler STC/LR 513 Fr. 25.--
 Ohrbügel OB/507 Fr. 1.80
 Anschlusskabel dazu mit 3-pol. Normstecker bestückt AK/507 Fr. 5.--

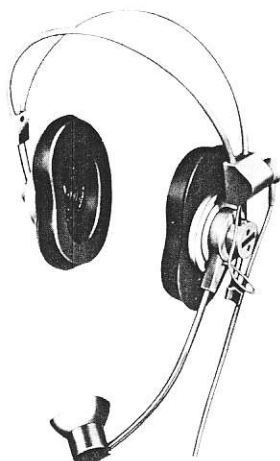

DT 99 Kopfhörer-Mikrophon-Kombination Fr. 160.--
 Entspricht dem Hörer DT 96, ist jedoch zusätzlich mit einem Nahbesprechungs-Mikrophon ausgerüstet.
 Technische Daten des Mikrophons:
 Frequenzbereich: 150 - 8'000 Hz
 Richtcharakteristik: Niere
 Empfindlichkeit bei 1 kHz: 0,1 mV/ μ bar
 Innenwiderstand: 200 Ω

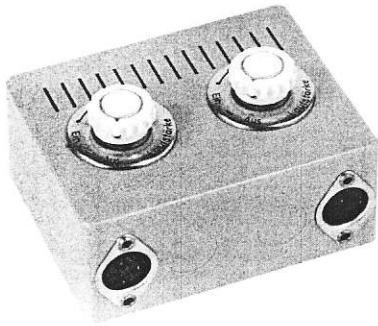

Reglerkästchen:

R I	Mono, mit 1 Ausgang	Fr.	37.--
R II	Mono, mit 2 Ausgängen	"	55.--
R III	Stereo	"	57.--

Die Reglerkästchen R I und R II sind mit einem Hirschmann-Stecker LS 9, passend auf den Trenntrafo ausgerüstet. R III wird mit freien Enden geliefert.

Trenntrafo BEYER Typ TR 48 BV 7 Fr. 25.--



Für Ihre Grammo-Bar:

Dynamischer Stielhörer DT 49

Ausführung in schwarz oder elfenbein. Die Lieferung erfolgt ohne Kabel und Schaumstoff-Kappe.

Frequenzbereich:	50 - 13'000 Hz		
Impedanz:	15 Ω		
Leistungsbedarf:	5 - 10 mW	schwarz	Fr. 80.--
Gewicht:	300 g	elfenbein	" 82.--

Zubehör zu DT 49:

Spiralkabel	SK 49	
Dehnbares Kabel	DK 49	
Aufleggabel schwarz		Preise auf Anfrage
" elfenbein		
Einbautülle schwarz	HV 49/sz	
" elfenbein	HV 49/eb	
Schaumstoffkappen rosa		
" grün		

FERNBEDIENUNGEN

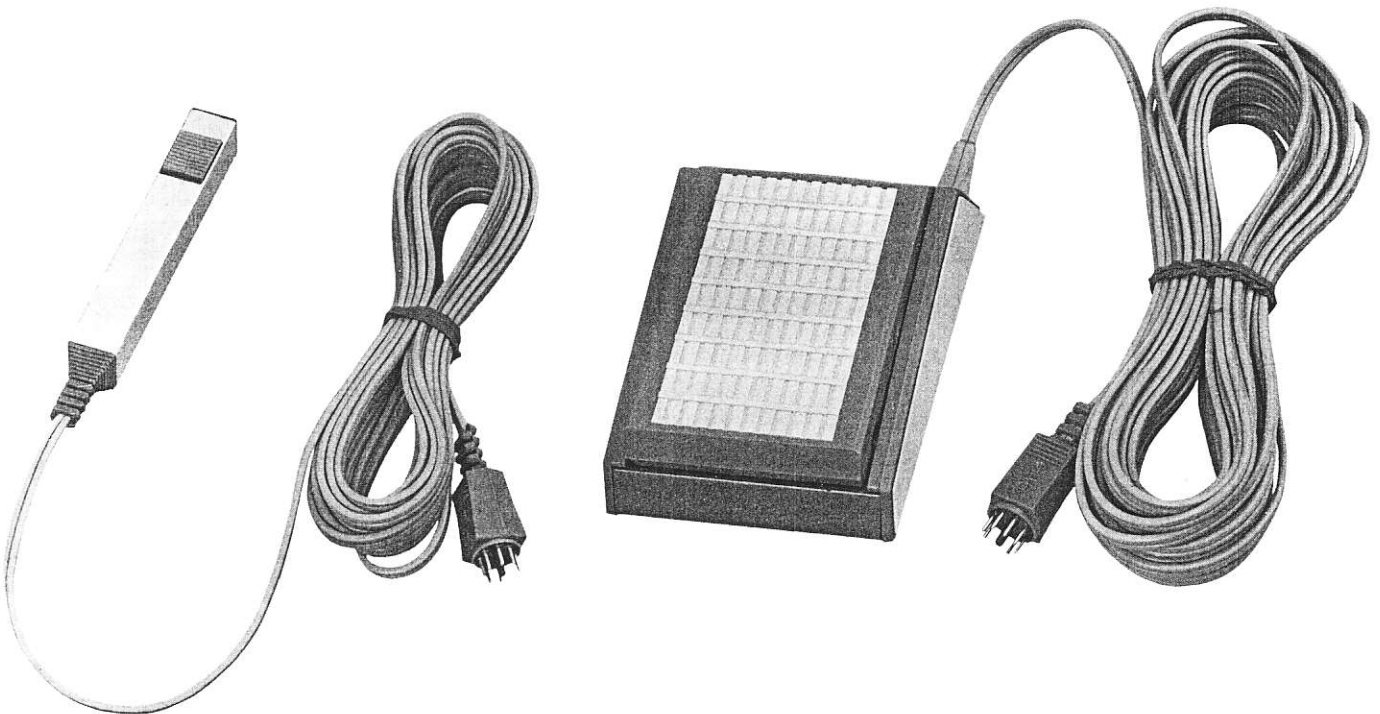

Handfernbedienung, 3m Kabel Fr. 18.--

Fussfernbedienung, 5m Kabel Fr. 47.50

DIA - SCHALTGERÄT

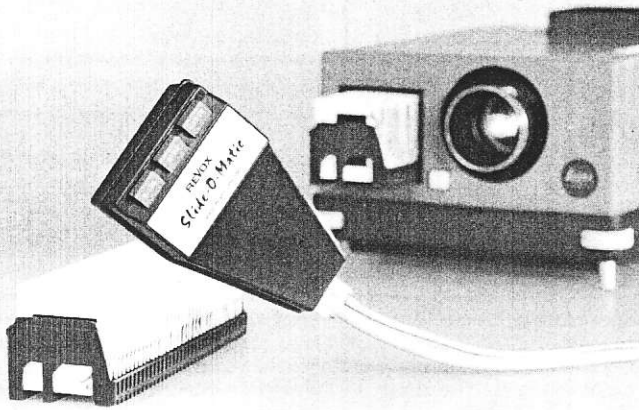

Das Dia-Schaltgerät "SLIDE-O-MATIC" steuert Ihre Dia-Vorträge auf REVOX Stereo-Tonbandgeräten D 36 bis G 36 in idealer Weise vollkommen automatisch.

Ein eingebautes Starkstromrelais mit Arbeits- und Ruhekontakt gewährleistet eine universelle Anpassung an jedes automatische Projektormodell. SLIDE-O-MATIC arbeitet ohne mechanische Zusatzgeräte rein elektronisch mit hoher Zuverlässigkeit.

Verlangen Sie die ausführliche Information REVOX-SLIDE-O-MATIC

Dia-Schaltgerät "SLIDE-O-MATIC" Fr. 148.--

STEREO - MULTIPLEXFILTER

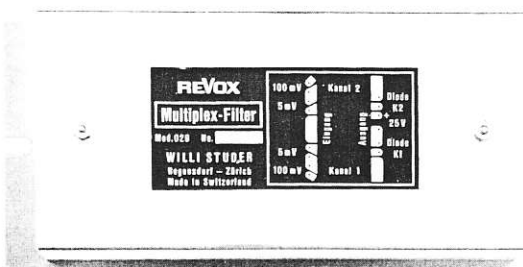

Das REVOX-Multiplex-Filter ist ein Tiefpassfilter das bei Tonbandaufnahmen von Stereosendungen zwischen FM-Tuner und Tonbandaufnahmegerät geschaltet wird. Es gewährleistet völlig störfreie Aufnahmen von Stereosendungen. Als aktives Filter mit 4 Silizium-Transistoren arbeitet es mit optimaler Anpassung.

Das Filter eignet sich ebenfalls vorzüglich zur Tonbandaufzeichnung ab elektronischen Organen.

Verlangen Sie die ausführliche Information REVOX-MULTIPLEX-Filter.

REVOX-MULTIPLEX-FILTER Fr. 98.--

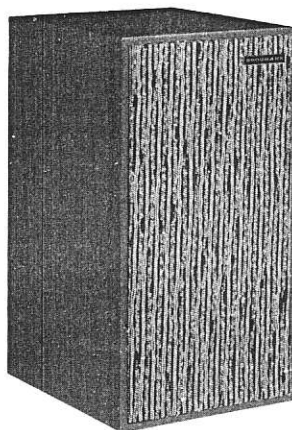

LAUTSPRECHER "GOODMANS MAXIM"

Klein in den Abmessungen -

erstaunlich in der Leistung.

Frequenzgang:	45 - 20'000 Hz
Impedanz:	16 Ohm
Aussenmasse:	26,7 x 14 x 18,5 cm
Gewicht:	4 kg
Ausführung:	Nussbaum
Leistung:	8 Watt

Fr. 290.--

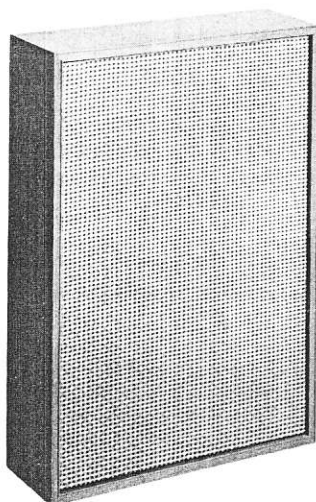

LAUTSPRECHER EV 200

Exklusiv in seiner geringen Gehäusetiefe und seinem kontinuierlich regelbarem Hochtonsystem.

Frequenzgang:	50 - 15'000 Hz
Impedanz:	8 Ohm
Aussenmasse:	64 x 42,4 x 14,5 cm
Gewicht:	10,5 kg
Ausführung:	Nussbaum
Leistung:	15 Watt

Fr. 355.--

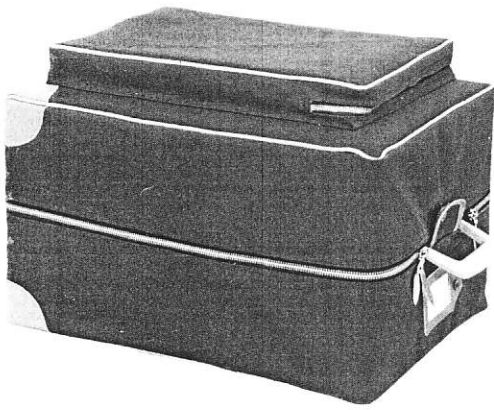

SEGELTUCHHÜLLE

Schützt Ihr wertvolles Gerät vor Feuchtigkeit und Staub.

marine-blau, moltoniert mit Aussentasche und Reissverschluss.

Fr. 49.50

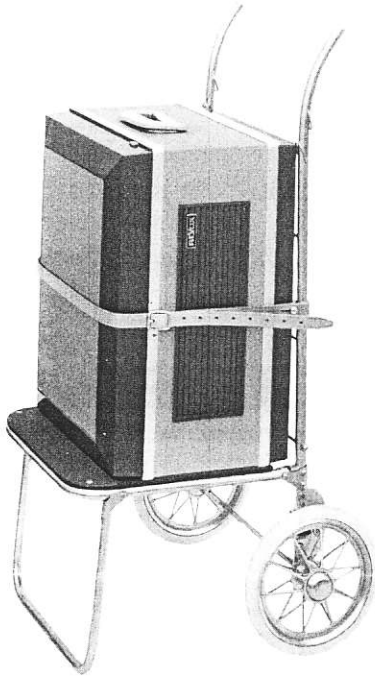

Transport - FAHRBOY 2-rad

gefedertes Fahrwerk und gepolsterte Auflagefläche. Zusammenlegbar.

Fr. 99.--

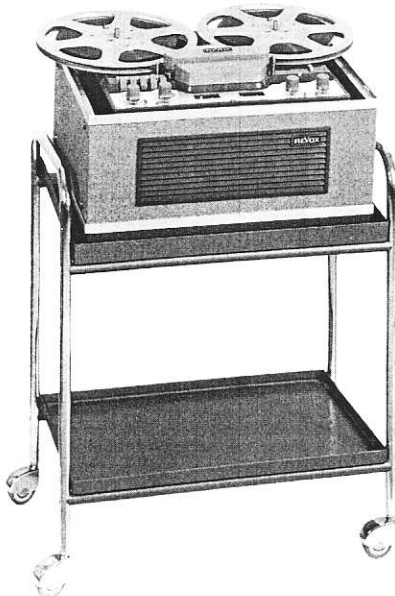

FAHRBOY 4-rad

mit verchromtem Rahmen. Ablare in grauer Hammerschlag-Lackierung.

Fr. 185.--

- Preisänderungen vorbehalten -

Ihr Fachhandler: